



Technical Support

If you need help, please contact Reolink before returning your product. Most questions can be answered through our online support center at <https://support.reolink.com>.

Technische Unterstützung

Wenn Sie Hilfe brauchen, kontaktieren Sie bitte Reolink Support Team zuerst, bevor Sie Ihre Bestellung zurücksenden. Meiste Fragen oder Probleme können von unserem Online Support Center beantwortet und gelöst werden: <https://support.reolink.com>.

Support technique

Si vous avez besoin d'aide, veuillez contacter Reolink avant de retourner votre produit. La plupart des questions peuvent être répondues via notre centre de support en ligne à l'adresse <https://support.reolink.com>.

Supporto Tecnico

Se avete bisogno di aiuto, le chiediamo gentilmente di contattare Reolink prima di restituire il prodotto. La maggior parte delle domande può essere risolta tramite il nostro centro di assistenza online all'indirizzo <https://support.reolink.com>.

Soporte técnico

Si necesita ayuda, comuníquese con Reolink antes de devolver su producto. La mayoría de las preguntas se pueden responder a través de nuestro centro de soporte en línea en <https://support.reolink.com>.

REOLINK INNOVATION LIMITED

Room B, 4th Floor, Kingway Commercial Building, 171-173 Lockhart Road, Wan Chai, Hong Kong

REP Product Ident GmbH

Hoferstasse 9B, 71636 Ludwigsburg, Germany
prodsg@libelleconsulting.com

August, 2020
QSG4_S

Reolink Solar Panel Operational Instruction

  @ReolinkTech <https://reolink.com>

Contents

What's in the Box	1
How to Install	2
Troubleshooting	4
Specification	4
Notification of Compliance	5

What's in the Box

Solar Panel x1
 Bracket x1
 Screws (in pack) x1
 Mounting Hole Template x1

How to Install

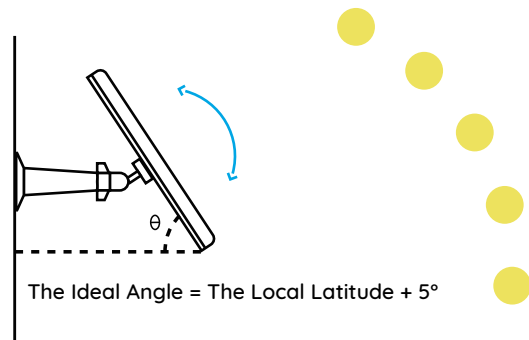

1. Please select a position with the most sunlight throughout the year for your solar panel. The Reolink solar panel only needs a few hours of direct sunlight to sufficiently power your camera daily. The amount of energy that the solar panel can produce is affected by weather conditions, seasonal changes, geographic locations, etc.

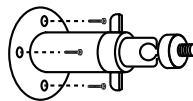

2. Mount the bracket with the mounting template and the screws provided in the package.

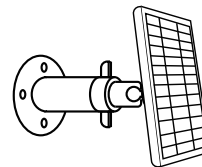

3. Slot the solar panel into the bracket and make sure it's secure.

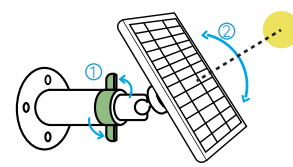

4. Loosen the adjusting control on the bracket and adjust the angle of the solar panel to make it receive direct sunlight, and then retighten the adjusting control to secure your setting.

5. Connect the solar panel to the Reolink Argus 2 camera with the micro USB cable.

IMPORTANT NOTICE:

- Make sure that there is NO blocking on the solar panel. The energy harvesting efficiency drops drastically even when a small portion of the solar panel is blocked.
- Please don't install the solar panel completely horizontally. Otherwise your solar panel might accumulate dust and other debris easily. It's advised to install the solar panel angularly to make it receive direct sunlight.
- Wipe the solar panel regularly to remove the dust or debris.

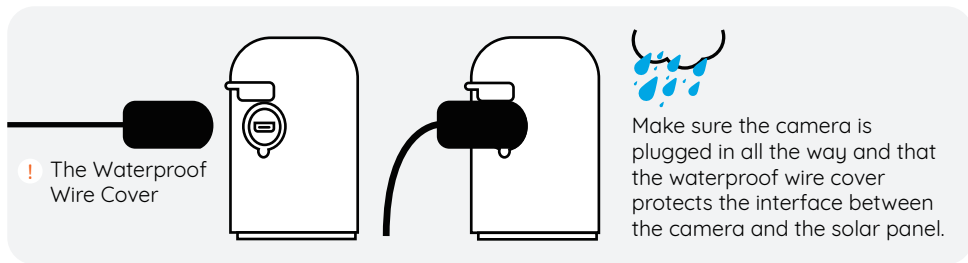
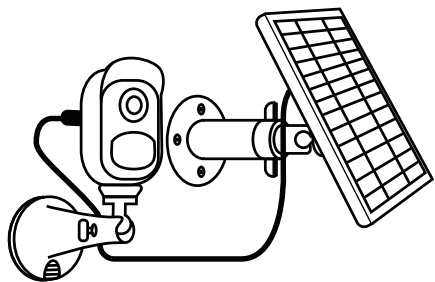

Troubleshooting

Stop charging the battery-powered cameras

If your solar panel can't charge the camera anymore, try the following:

- Unplug and re-insert the charging cable. Please ensure the connection between the solar panel and camera is stable.
- Make sure that your Reolink Solar panel is pointed toward the sun and is not obstructed by trees, buildings, or other obstacles.
- Make sure that your camera is not working in temperatures below 0°C (32°F) or above 45°C (113°F).
- If the problem goes on, contact Reolink support.

Specifications

Physical Parameters

Size: 132.5x197.5x13.2 mm
Cable Length: 4 Meters
Weight: 280g

Electrical Parameters:

Max Voltage: 6.0V
Max Current: 530mA
Max: 3.2W

General:

Operating Temperature: -10° to 55° C (14° to 131° F)
Weather resistance: IP65 certified weatherproof

Notification of Compliance

FCC Compliance Statement

This device complies with Part 15 of FCC Rules. Operation is subject to the following two conditions: (1) this device may not cause harmful interference, and (2) this device must accept any interference received, including interference that may cause undesired operation. For more information, visit: <https://reolink.com/fcc-compliance-notice/>.

Simplified EU Declaration of Conformity

Reolink Communications declares that this device is in compliance with the essential requirements and other relevant provisions of Directive 2014/35/EU.

Correct Disposal of this product

This marking indicates that this product should not be disposed with other household wastes throughout the EU. To prevent possible harm to the environment or human health from uncontrolled waste disposal, recycle it responsibly to promote the sustainable reuse of material resources. To return your used device, please use the return and collection systems or contact the retailer where the product was purchased. They can take this product for environment safe recycling.

Limited warranty

This product comes with a 2-year limited warranty that is valid only if purchased from Reolink Official Store or a Reolink authorized reseller. Learn more: <https://reolink.com/warranty-and-return/>.

Terms and Privacy

Use of the product is subject to your agreement to the Terms of Service and Privacy Policy at reolink.com. Keep out of reach of children.

End User License Agreement

By using the Product Software that is embedded on the Reolink product, you agree to the terms of this End User License Agreement (“EULA”) between you and Reolink. Learn more: <https://reolink.com/eula/>.

DE

Überblick

Lieferumfang	6
Installation	7
Fehlerbehebung	9
Technische Daten	9
Konformitätserklärung	9

Lieferumfang

Solar Panel x1
Halterung x1
Schrauben x1
Lochschablone zur Montage x1

Installation

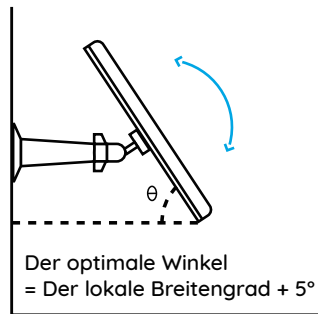

1. Bitte wählen Sie einen Installationsort für das Solarpanel aus, wo es ganzjährig die meisten Sonnenschein gibt. Täglich braucht das Reolink Solarpanel bei direkter Sonneneinstrahlung nur einige Stunden, um Ihre Kamera (ausgestattet mit Akku) ausreichend aufzuladen. Die Faktoren wie Wetterbedingungen, jahreszeitliche Veränderungen und geografische Lage etc. werden Einfluss auf die Energiemenge ausüben, die das Solarpanel erzeugt.

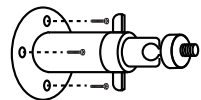

2. Montieren Sie die Halterung mit Hilfe der mitgelieferten Lochschablone und Schrauben.

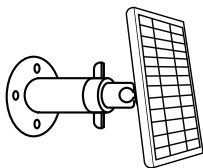

3. Schrauben Sie das Solarpanel in die Halterung ein und stellen Sie sicher, dass es fest installiert ist.

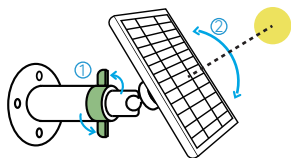

4. Lösen Sie den Drehregler auf der Halterung und stellen Sie den Winkel des Solarpanels ein, damit es direkte Sonneneinstrahlung bekommt. Danach befestigen Sie wieder den Drehregler, um das Solarpanel zu fixieren.

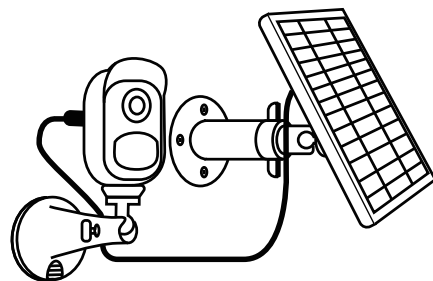

5. Verbinden Sie das Solarpanel durch das USB-Kabel mit der Reolink Argus 2 Kamera.

Wichtige Hinweise:

- Stellen Sie sicher, dass es keine Decke auf dem Solarpanel gibt. Die Effizienz der Energieproduktion sinkt drastisch, selbst wenn ein kleines Teilstück vom Solarpanel abgedeckt wird.
- Installieren Sie das Solarpanel bitte nicht komplett horizontal. Sonst ist es anfällig für Staub und Schmutz. Es wird vorgeschlagen, das Solarpanel schräg für direkte Sonneneinstrahlung zu installieren.
- Wischen Sie regelmäßig das Solarpanel ab, um Staub oder Schmutz zu entfernen.

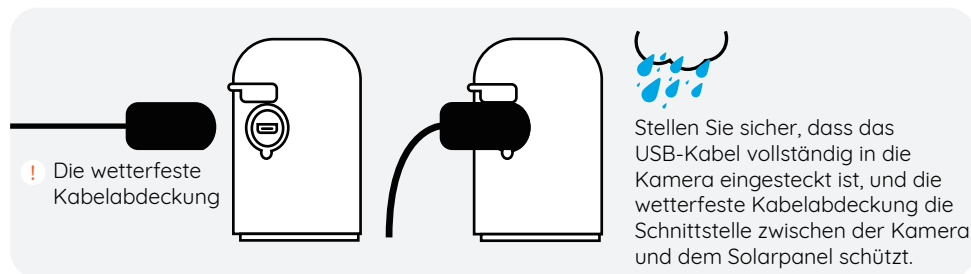

Fehlerbehebung

Laden der akkubetriebenen Kamera stoppt

Wenn Ihr Solarmodul die Kamera nicht mehr laden kann, versuchen Sie Folgendes:

- Ziehen Sie den Stecker und stecken Sie das Ladekabel erneut ein. Stellen Sie sicher, dass die Verbindung zwischen Solarmodul und Kamera stabil ist.
- Stellen Sie sicher, dass Ihr Reolink-Solarmodul auf die Sonne gerichtet ist und nicht von Bäumen, Gebäuden oder anderen Hindernissen verdeckt wird.
- Stellen Sie sicher, dass Ihre Kamera nicht Temperaturen unter 0°C (32°F) oder über 45°C (113°F) ausgesetzt ist.
- Wenn das Problem weiterhin besteht, wenden Sie sich an den Reolink-Support.

Technische Daten

Physische Parameter

Größe: 132.5x197.5x13.2 mm
Kabellänge: 4 Meter

Gewicht: 280 g

Elektrische Parameter:

Maximale Spannung: 6,0V
Maximaler Strom: 530mA
Max: 3.2W

Allgemeines

Betriebstemperatur: -10° bis 55° C (14° bis 131° F)
Witterungsbeständigkeit: IP65-zertifiziert
wetterfest

Konformitätserklärung

FCC-Konformitätserklärung

Dieses Gerät entspricht Abschnitt 15 der FCC- Bestimmungen. Der Betrieb unterliegt den folgenden beiden Bedingungen: (1) Dieses Gerät darf keine schädlichen Interferenzen verursachen und (2) dieses Gerät muss alle empfangenen Interferenzen akzeptieren, einschließlich Interferenzen, die zu einem unerwünschten Betrieb führen können. Weitere Informationen finden Sie unter:
<https://reolink.com/fcc-compliance-notice/>.

Vereinfachte EU-Konformitätserklärung

Reolink erklärt, dass dieses Gerät den grundlegenden Anforderungen und anderen relevanten Bestimmungen der Richtlinie 2014/53/ EU entspricht.



Korrekte Entsorgung dieses

Diese Kennzeichnung weist darauf hin, dass dieses Produkt in der gesamten EU nicht über den Hausmüll entsorgt werden darf. Um mögliche Umwelt- oder Gesundheitsschäden durch unkontrollierte Entsorgung von Abfällen zu vermeiden, recyceln Sie diese verantwortungsbewusst, um die nachhaltige Wiederverwendung von Ressourcen zu unterstützen. Um ein gebrauchtes Gerät zurückzugeben, nutzen Sie bitte das Rückgabe- und Sammelsystem oder kontaktieren Sie den Händler, bei welchem Sie das Produkt gekauft haben. Ihr Händler kann das Produkt dem umweltverträglichen Recycling zuführen.

Garantiebestimmung

2-Jahre eingeschränkte Garantie ist für dieses Produkt verfügbar. Mehr Infos:
<https://reolink.com/de/warranty-and-return/>

AGB & Datenschutz

Die Nutzung des Produkts unterliegt Ihrer Zustimmung zu AGB und Datenschutzrichtlinien auf <https://reolink.com/de/terms-conditions/>.

Endbenutzer-Lizenzvereinbarung

Durch die Verwendung der in das Reolink-Produkt integrierten Produktsoftware stimmen Sie den Bestimmungen dieses Endbenutzer-Lizenzvertrags („EULA“) zwischen Ihnen und Reolink zu. Weitere Informationen: <https://reolink.com/eula/>.

Contenu

Contenu de la boîte	11
Guides d'installation	12
Dépannage	14
Caractéristiques techniques	14
Avis de conformité	14

Contenu de la boîte

Solar Panel x1
 Support x1
 Vis (dans l'emballage) x1
 Gabarit de trou de montage x1

Guides d'installation

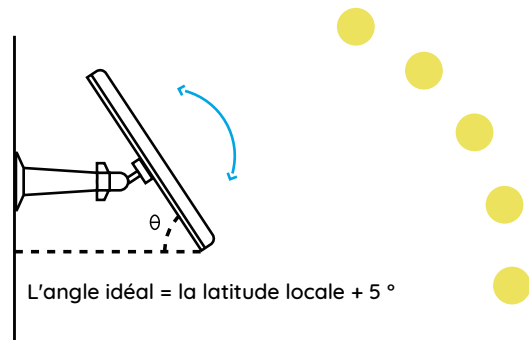

S'il vous plaît choisir une position avec le plus de lumière du soleil tout au long de l'année pour votre panneau solaire. Le panneau solaire Reolink n'a besoin que de quelques heures de lumière directe du soleil pour alimenter suffisamment votre caméra quotidiennement. La quantité d'énergie que le panneau solaire peut produire est affectée par les conditions météorologiques, les changements saisonniers, les emplacements géographiques, etc.

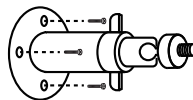

2. Montez le support avec le gabarit de montage et les vis fournies dans l'emballage.

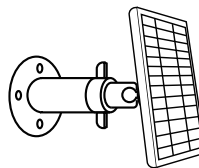

3. Fente le panneau solaire dans le support et assurez-vous qu'il est sûr.

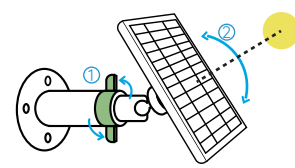

4. Desserrez la commande de réglage sur le support et réglez l'angle du panneau solaire pour le faire recevoir la lumière directe du soleil, puis resserrez la commande de réglage pour sécuriser votre réglage.

5. Branchez le panneau solaire sur la caméra Reolink Argus 2 avec le micro câble USB.

Notes Importantes:

- Assurez-vous qu'il n'y a pas de blocage sur le panneau solaire. L'efficacité de la récolte d'énergie diminue drastiquement même quand une petite partie du panneau solaire est bloquée.
- S'il vous plaît ne pas installer le panneau solaire complètement horizontalement. Autrement votre panneau solaire pourrait accumuler la poussière et d'autres débris facilement. Il est conseillé d'installer le panneau solaire angulairement pour le faire recevoir la lumière directe du soleil.
- Essayez régulièrement le panneau solaire pour enlever la poussière ou les débris.

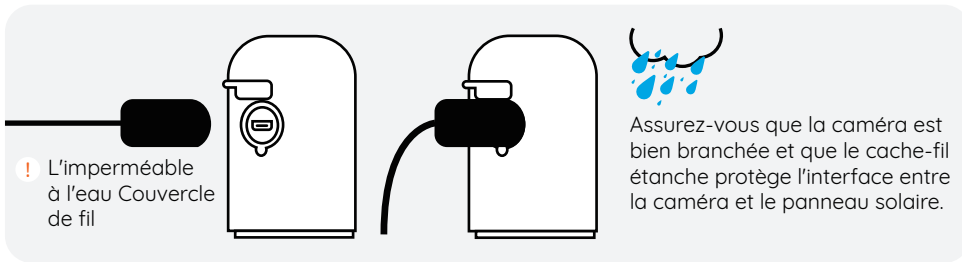
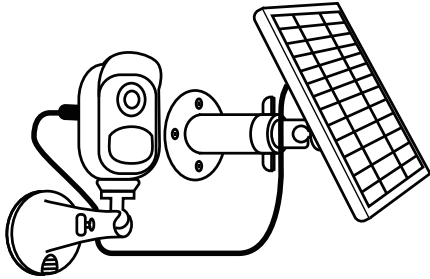

Dépannage

Arrêter de charger les caméra alimentés

Si votre panneau solaire ne peut plus recharger la caméra essayez ce qui suit:

- Débranchez et rebranchez le câble de charge. Veillez à ce que la connexion entre le panneau solaire et la caméra soit stable.
- Assurez-vous que votre panneau Reolink Solar est orienté vers le soleil et n'est pas obstrué par des arbres, des bâtiments ou d'autres obstacles.
- Assurez-vous que votre caméra ne fonctionne pas à des températures inférieures à 0 °C (32 °F) ou supérieures à 45 °C (113 °F).
- Si le problème persiste, contactez l'assistance Reolink.

Caracteristiques techniques

Paramètres Physiques

Dimensions: 132.5x197.5x13.2 mm

Longueur du câble: 4 mètres
Poids: 280g

Paramètres électriques

Tension maxi: 6.0V
Courant maxi: 530mA
Max: 3.2W

Général

Température de fonctionnement: -10° à 55° C (14° à 131° F)
Résistance aux intempéries: IP65 certified résistant aux intempéries

Avis de conformité

Déclaration de conformité FCC

Cet appareil est conforme à l'article 15 de la réglementation FCC. L'utilisation est soumise aux deux conditions suivantes : (1) cet appareil ne doit pas causer d'interférences nuisibles, et (2) cet appareil doit accepter toute interférence reçue, y compris les interférences qui peuvent causer un fonctionnement non désiré. Pour plus d'informations, visitez: <https://reolink.com/fcc-compliance-notice/>.

Déclaration de conformité UE simplifiée

Reolink déclare que cet appareil est conforme aux exigences essentielles et autres dispositions pertinentes de la Directive 2014/53/EU.

Élimination correcte de ce produitProduktivs

Ce marquage indique que ce produit ne doit pas être éliminé avec d'autres déchets ménagers dans l'UE. Afin d'éviter que l'élimination incontrôlée des déchets ne nuise à l'environnement ou à la santé humaine, recyclez-les de manière responsable afin de promouvoir la réutilisation durable des ressources matérielles. Pour retourner votre appareil usagé, veuillez utiliser les systèmes de retour et de collecte ou contacter le détaillant où le produit a été acheté. Ils peuvent prendre ce produit pour un recyclage sans danger pour l'environnement.

Garantie limitée

Ce produit est livré avec une garantie limitée

de 2 ans. En savoir plus:
<https://reolink.com/warranty-and-return/>.

Conditions et Confidentialité

L'utilisation du produit est soumise à votre acceptation des Conditions d'utilisation et de la Politique de confidentialité de <https://reolink.com>. Veuillez laisser ce produit dans un endroit que les enfants ne peuvent pas atteindre.

Contrat de licence d'utilisateur final

En utilisant le logiciel produit intégré au produit Reolink, vous acceptez les termes du présent contrat de licence utilisateur final ("CLUF") entre vous et Reolink. Pour en savoir plus:
<https://reolink.com/eula/>.

IT

Contenuti

Cosa c'è nella Confezione	16
Guide all'Installazione	17
Risoluzioni dei Problemi	19
Specifiche	19
Avviso di Idoneità	19

Cosa c'è nella Confezione

Pannello Solare x1
Staffa x1
Viti (nella confezione) x1
Modello per Foro di Installazione x1

Guide all'Installazione

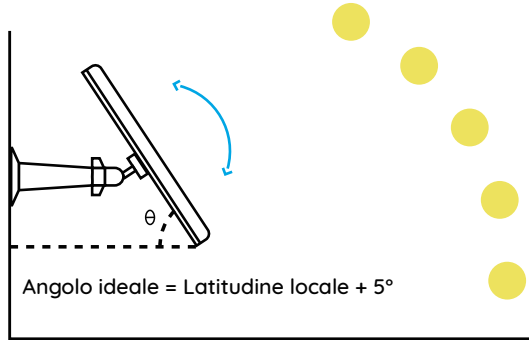

Scegliere una posizione ben illuminata della luce solare durante tutto l'anno per il pannello solare. Il Reolink solar panel necessita solo poche ore di luce solare diretta per alimentare sufficientemente la tua fotocamera ogni giorno. La quantità di energia che il pannello solare può produrre è influenzata dalle condizioni meteorologiche, dai cambiamenti stagionali, dalle posizioni geografiche, ecc.

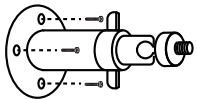

2. Montare la staffa con la mascherina di montaggio e le viti fornite nella confezione.

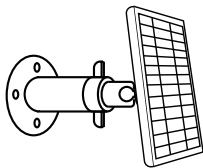

3. Inserire il pannello solare nella staffa e assicurarsi che sia fissato.

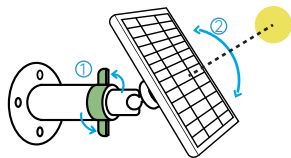

4. Allentare il controllo di regolazione sulla staffa e regolare l'angolazione del pannello solare per fargli ricevere la luce solare diretta, quindi serrare nuovamente il comando di regolazione per fissare il tutto.

5. Collegare il pannello solare alla fotocamera Reolink Argus 2 con il cavo micro USB.

Note importanti:

- Assicurarsi che non ci sia alcun blocco sul pannello solare. L'efficienza nella raccolta dell'energia diminuisce drasticamente anche se una piccola parte del pannello solare viene bloccata.
- Si prega di non installare il pannello solare completamente in orizzontale. In caso contrario potrebbe accumulare polvere e altri detriti facilmente. Consigliamo di installare il pannello solare angolarmente per una buona ricezione di luce solare diretta.
- Pulire regolarmente il pannello solare per rimuovere polvere o detriti.

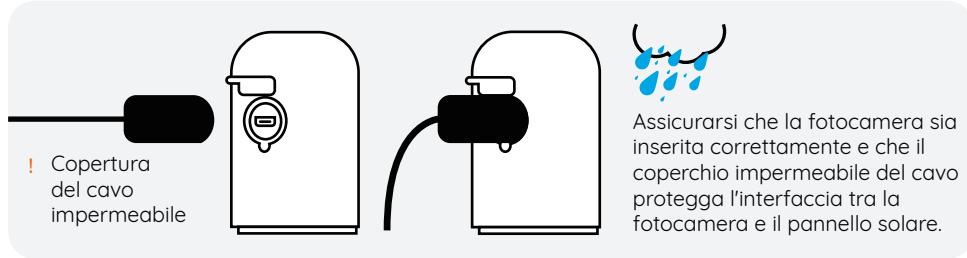
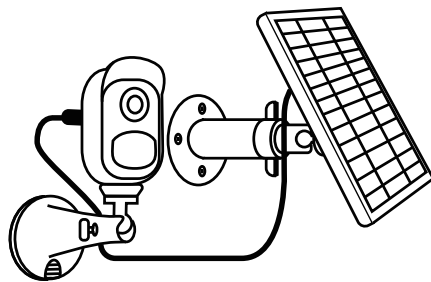

Risoluzioni dei Problemi

Interruzione della ricarica delle telecamere alimentate a batteria par batterie

Se il tuo pannello solare non carica più la telecamera, prova quanto segue:

- Stacca e reinserisci il cavo di ricarica. Assicurati che la connessione fra pannello solare e telecamera sia stabile.
- Assicurati che il tuo pannello solare Reolink sia puntato verso il sole in un ostacolo da alberi, edifici o altri ostacoli.
- Assicurati che la telecamera non funzioni a temperature inferiori a 0° C (32° F) superiori a 45° C (113° F).
- Se il problema persiste, contattare il supporto Reolink.

Specifiche

Physische Parameter

Dimensione: 132.5x197.5x13.2 mm
Lunghezza Cavo: 4 Metri

Peso: 280g

Parametri Elettrici:

Tensione Max: 6.0V
Corrente Max: 530mA
Max: 3.2W

Generale

Temperatura in operatività: -10° a 55° C (14° a 131° F)
Resistenza all'acqua: IP65 impermeabilità certificata

Avviso di Idoneità

Dichiarazione di Idoneità FCC

Questo dispositivo rispetta la Parte 15 delle Regole FCC. L'operazione è soggetta alle seguenti due condizioni: (1) questo dispositivo non può causare interferenze nocive, e (2) questo dispositivo deve accettare qualsiasi interferenza ricevuta, incluse interferenze che possono causare operazioni indesiderate. Per maggiori informazioni, visitare: <https://reolink.com/fcc-compliancencotice/>.

CE Dichiarazione Semplificata di Conformità UE

Reolink dichiara che questo dispositivo è in conformità con i requisiti essenziali e altre rilevanti disposizioni della Direttiva 2014/53/EU.



Corretta rottamazione di questo prodotto

Questo marchio indica che questo prodotto non deve essere rottamato insieme ad altri rifiuti domestici attraverso l'UE. Per prevenire possibili danni all'ambiente o alla salute umana da un incontrollato scarico di rifiuti, ricicla responsabilmente per promuovere il riuso sostenibile delle materie prime. Per restituire il dispositivo usato, per favore usa il sistema di resi e raccolta o contatta il punto vendita dove il prodotto è stato acquistato. Possono rilevare questo prodotto per un riciclo sicuro per l'ambiente.

Garanzia limitata

Questo prodotto viene fornito con una garanzia limitata di 2 anni. Ulteriori informazioni: <https://reolink.com/warranty-and-return/>.

Termini e privacy

L'utilizzo del prodotto è soggetto all'accettazione dei Termini di servizio e dell'Informativa sulla privacy su <https://reolink.com>. Tenere fuori dalla portata dei bambini.

Contratto di Licenza per l'utente Finale

Utilizzando il software prodotto incorporato al prodotto Reolink, voi accettate i termini di questo accordo di licenza per l'utente finale ("EULA") fra voi e Reolink. Scopri di più: <https://reolink.com/eula/>.

Contenido

¿Qué hay en la caja?	21
Cómo instalar	22
Solución de problemas	24
Especificaciones	24
Notificación de Cumplimiento	24

¿Qué hay en la caja?

- Panel Solar x1
- Soporte x1
- Tornillos (en paquete) x1
- Plantilla de orificio de montaje x1

Soporte

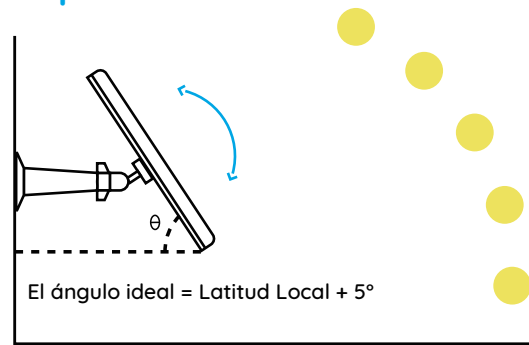

Seleccione una posición con la mayor cantidad de luz solar durante todo el año para su panel solar. El panel solar Reolink solo necesita unas pocas horas de luz solar directa para alimentar su cámara de manera suficiente todos los días. La cantidad de energía que puede producir el panel solar se ve afectada por las condiciones climáticas, los cambios estacionales, las ubicaciones geográficas, etc.

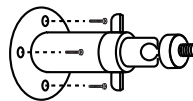

2. Monte el soporte con la plantilla de montaje y los tornillos incluidos en el paquete.

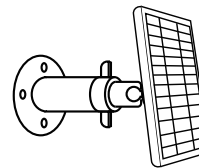

3. Coloque el panel solar en el soporte y asegúrese de que sea

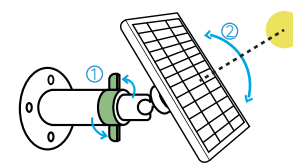

4. Afloje el control de ajuste en el soporte y ajuste el ángulo del panel solar para que reciba luz solar directa, y luego vuelva a ajustar el control de ajuste para asegurar la posición.

5. Conecte el panel solar a la cámara Reolink Argus 2 con el cable micro USB.

Notas Importantes:

- Asegúrese de que NO haya ningún bloqueo en el panel solar. La eficiencia de recolección de energía disminuye drásticamente incluso cuando una pequeña porción del panel está bloqueada.
- Por favor, no instale el panel solar completamente horizontal. De lo contrario, su panel podría acumular polvo y otros desechos fácilmente. Se recomienda instalar el panel angularmente para que reciba luz solar directa.
- Limpie el panel solar con regularidad para eliminar el polvo o la suciedad.

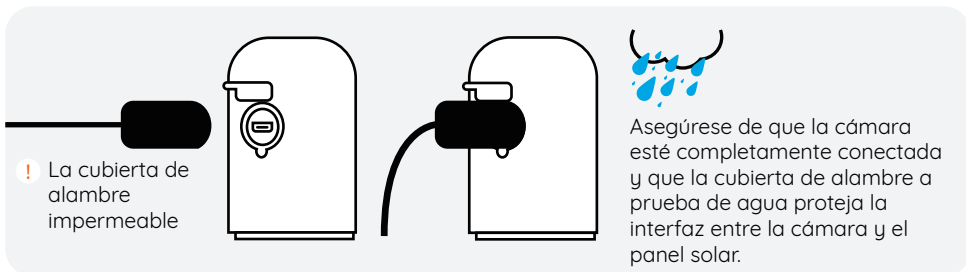
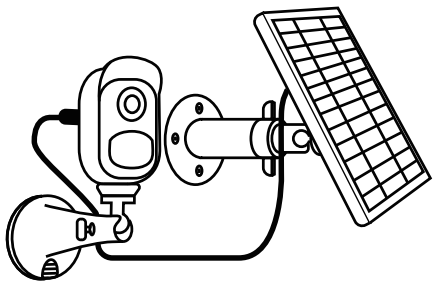

Solución de problemas

Deje de cargar las cámaras alimentadas por batería

Si su panel solar ya no puede cargar la cámara, intente lo siguiente:

- Desenchufe y vuelva a insertar el cable de carga. Asegúrese de que la conexión entre el panel solar y la cámara sea estable.
- Asegúrese de que su panel Reolink Solar esté apuntando hacia el sol y que no esté obstruido por árboles, edificios u otros obstáculos.
- Asegúrese de que su cámara no funcione a temperaturas inferiores a 0° C (32° F) o superiores a 45° C (113° F).
- Si el problema continúa, comuníquese con el soporte de Reolink.

Especificaciones

Parámetros físicos

Tamaño: 132.5x197.5x13.2 mm
Longitud del cable: 4 metros
Peso: 280g

Parámetros Eléctricos

Voltaje Máx: 6.0V
Corriente Máxima: 530mA
Máx: 3.2W

General

Temperatura de funcionamiento: -10° a 55° C (14° a 131° F)
Resistencia a la intemperie: Certificada IP65 a prueba de intemperie.

Notificación de Cumplimiento

Declaración de cumplimiento de la FCC

Este dispositivo cumple con la Parte 15 de las Reglas de la FCC. El funcionamiento está sujeto a las siguientes dos condiciones: (1) este dispositivo no puede causar interferencias perjudiciales y (2) este dispositivo debe aceptar cualquier interferencia recibida, incluidas las interferencias que puedan causar un funcionamiento no deseado. Para obtener más información, visite: reolink.com/fcccompliance-notice/.

Declaración de conformidad de la UE simplificada

Reolink declara que este dispositivo cumple con los requisitos esenciales y otras disposiciones relevantes de la Directiva 2014/53/UE.



Deshecho correcto de este

Esta marca indica que este producto no debe desecharse con otros desechos domésticos en toda la UE. Para evitar posibles daños al medio ambiente o la salud humana derivados de la eliminación no controlada de residuos, recíclelo de manera responsable para promover la reutilización sostenible de los recursos materiales. Para devolver su dispositivo usado, utilice los sistemas de devolución y recolección o póngase en contacto con el distribuidor donde adquirió el producto. Ellos pueden aceptar este producto para reciclarlo de manera segura para el medio ambiente.

Garantía limitada

Este producto viene con una garantía limitada de 2 años. Aprenda más: <https://reolink.com/warranty-and-return/>.

Términos y privacidad

El uso del producto está sujeto a su aceptación de los Términos de servicio y la Política de privacidad en <https://reolink.com>. Mantenga fuera del alcance de los niños.

Acuerdo de licencia de usuario final

Al utilizar el Software del producto que está incorporado en el producto Reolink, usted acepta los términos de este Acuerdo de licencia de usuario final ("EULA") entre usted y Reolink. Obtenga más información: <https://reolink.com/eula/>.

Δήλωση συμμόρφωσης ΕΕ (GR)

Manufacturer: REOLINK INNOVATION LIMITED
Address: FLAT/RM 705 7/F FA YUEN COMMERCIAL BUILDING 75-77 FA YUEN STREET MONG KOK KL HONG KONG

Αυτή η δήλωση συμμόρφωσης εκδίδεται με αποκλειστική ευθύνη του κατασκευαστή και ανήκει στο ακόλουθο προϊόν:

Τύπος Προϊόντος: Ηλιακούς συλλέκτες

Μοντέλο: Reolink Solar Panel

Το αντικείμενο της δήλωσης που περιγράφεται παραπάνω είναι σύμφωνο με τη σχετική Νομοθεσία εναρμόνισης της Ένωσης:

- EMC Directive: 2014/30/EU
- RoHS Directive: 2011/65/EU and (EU) 2015/863

Έχουν εφαρμοστεί τα ακόλουθα εναρμονισμένα πρότυπα και τεχνικές προδιαγραφές:

EMC	EN IEC 61000-6-1:2019 EN 61000-6-3:2007+A1:2011
RoHS	IEC 62321-3-1:2013

Υπογράφηκε για και για λογαριασμό του: REOLINK INNOVATION LIMITED

Τόπος έκδοσης: Hong Kong
Ημερομηνία έκδοσης: 15-8-2022
Όνομα: Wang aijun
Θέση: Τεχνικός διευθυντής
Υπογραφή:

Wang aijun

EU Declaration of Conformity (EN)

Manufacturer: REOLINK INNOVATION LIMITED
Address: FLAT/RM 705 7/F FA YUEN COMMERCIAL BUILDING 75-77 FA YUEN
STREET MONG KOK KL HONG KONG

This declaration of conformity is issued under the sole responsibility of the manufacturer and belongs to the following product:

Product Type: Solar Panels

Model: Reolink Solar Panel

The object of the declaration described above is in conformity with the relevant Union harmonization legislation:

- EMC Directive: 2014/30/EU
- RoHS Directive: 2011/65/EU and (EU) 2015/863

The following harmonized standards and technical specifications have been applied:

EMC	EN IEC 61000-6-1:2019 EN 61000-6-3:2007+A1:2011
RoHS	IEC 62321-3-1:2013

Signed for and on behalf of: REOLINK INNOVATION LIMITED

Place of issue: Hong Kong
Date of issue: 15-8-2022
Name: Wang aijun
Position: Technical Director
Signature:

Wang aijun